

ご家庭の
エアコンは
大丈夫？

エアコンをつけた時の「イヤなニオイ」は「内部に溜まったカビ」が原因!?

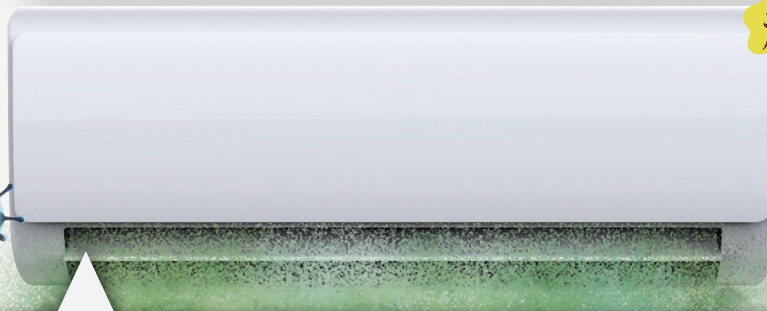
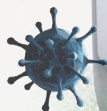
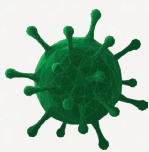

カビ

ホコリ

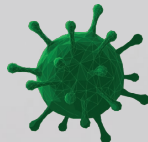
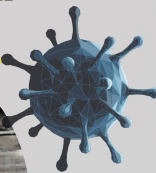

吹き出し口のカビ

汚れたエアコンだと昼も夜も寝ている時もカビやホコリを吸い込んでいる!?

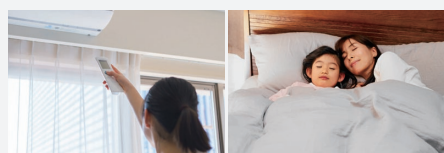

気になるニオイの正体は「内部に溜まったカビ」の可能性が高いです。

「使っていくうちに臭いは減っていくだろう」と使い続けることで、カビは減るどころか

増えていく危険性もあります。ご家庭で行うフィルター掃除では「内部に溜まったカビ」を取り除くことは出来ません。

※写真はイメージです。
※カビや汚れの状況により、完全に除去できない場合がございます。

エアコンクリーニングの流れ ～プロのクリーニングは“ここが違う”～

1 外部カバーを取り外す



2 しっかり養生

3 専用機材で高圧洗浄



こんなに汚水が!?

4 防カビ剤を塗布



5 乾拭き&試運転

※汚水のイメージは一般的クリーニングの結果で、すべてのエアコンクリーニングの結果を保証するものではありません。

エアコンクリーニング

申込期間

2026年5月1日(金)～7月31日(金)

作業期間

2026年5月1日(金)～9月30日(水)

徹底除菌 キャンペーン 実施中!



●エアコンクリーニング
(壁掛けタイプ)

清掃範囲
エアコン本体(アルミフィン/送風ファン/外装パネル/フィルター)

キャンペーン特別価格 **10,890円** (税込)

2台同時にご注文 **19,580円** (税込)
※1台あたり1,100円お得!

清掃時間 約2時間



●お掃除機能付きエアコンクリーニング
(壁掛けタイプ)

清掃範囲
エアコン本体(アルミフィン/送風ファン/外装パネル/フィルター) お掃除ユニット

キャンペーン特別価格 **19,690円** (税込)

2台同時にご注文 **37,180円** (税込)
※1台あたり1,100円お得!

清掃時間 約3時間

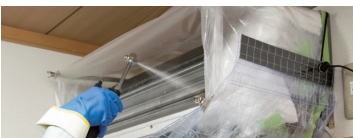

●エアコンクリーニング(壁掛けタイプ)
+防カビチタンコーティング

キャンペーン特別価格 **13,860円** (税込)

2台同時にご注文 **25,520円** (税込)
※1台あたり1,100円お得!



●お掃除機能付きエアコンクリーニング(壁掛けタイプ)
+防カビチタンコーティング

キャンペーン特別価格 **22,660円** (税込)

2台同時にご注文 **43,120円** (税込)
※1台あたり1,100円お得!

※エアコンの複数台割引はお掃除機能なし・付きの組み合わせも可能です。全ての組み合わせにおいて2台以上同時にご注文で1台あたり1,100円(税込)お得になります。※3台目以上の同時ご注文の場合も同様に、1台あたり1,100円(税込)お得になります。※複数台料金の適用範囲は同一世帯に限ります。※汚れの状況により、完全に除去できない場合がございます。※床置きタイプ、ウィンドウタイプは対応できません。※富士通製のノクリアXシリーズは、分解にお時間をいただくため、お掃除機能の有無に関わらず、お掃除機能付きエアコンと同じ価格のご案内となります。詳しくはお問い合わせください。※製造から9年以上経過しているエアコンは、メーカーが部品の製造を終了しておりますので、サービスをお断りさせていただく場合、もしくはサービスを保証できない可能性がございます。ご了承ください。※SHARP製のAirestシリーズは完全分解洗浄のみの対応となり、分解にお時間をいただくため、お掃除機能付きエアコンと同じ価格のご案内となります。【防カビチタンコーティング】※使用状況により防カビコーティングの効果期間は異なります。※全てのカビや菌を抑制するものではありません。

おすすめエアコンオプション

※オプションのみのご注文はお受付しかねます。

カビが繁殖していた結露水の受け皿(ドレンパン)もキレイに

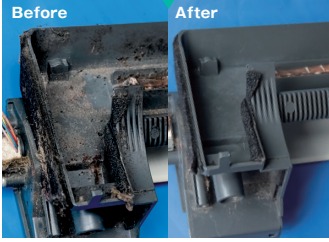

送風ファンを外して、さらに奥の汚れも洗浄



完全分解洗浄

<サービス範囲>
・ドレンパン ・送風ファン分解洗浄

<サービス目安時間>
+約1時間

1台+8,800円

※東芝・ダイキン製のエアコンは、完全分解洗浄に対応している店舗が限られており追加料金が発生する場合がございます。詳しくはお問い合わせください。
※メーカーや機種、設置状況によりドレンパン外し、送風ファン分解が対応できない場合がございます。

完全分解洗浄とは

カビの温床になりやすいエアコンの奥や汚れを落としにくい部品の細部も完全分解でしっかり洗浄!

今までのクリーニングではキレイにできなかった「送風ファンの奥」や結露水の受け皿となり、カビの温床になりやすい「ドレンパン」を取り外すことで、細部までしっかり洗浄することが可能に。

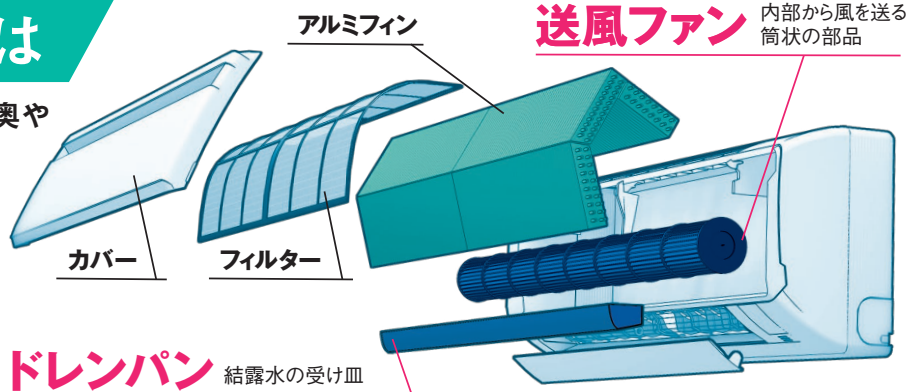

※イラストはエアコンの分解イメージです。アルミフィンが本体に付属した状態で洗浄します。

完全分解洗浄の提供を可能にした

サービスマンの **技術力** × 全国展開の **組織力**

1 毎年エアコンを購入し、マニュアル動画を製作しているから新機種も対応可能

2 マニュアル動画をシステムで共有し、サービス前に手順を確認できる環境



業務用の高温スチームで雑菌・カビを徹底的に除去。

スチーム除菌
1台+1,100円

【スチーム除菌】※全てのカビや菌を除去するものではありません。



キレイな室外機で省エネ&エアコン長持ち
室外機

1台+5,500円

【室外機】※天吊りタイプ、屋根置きタイプなどは対応できません。

ご依頼が混み合う可能性がございますので、WEBからのお申し込みをオススメいたします。

ご注文の流れ

WEB申し込みがスムーズです



STEP 1

二次元コードを読み取るか下記URLから専用ページにアクセス
<https://partner.racn.jp/estimate/lifeport/2605/lp>



STEP 2

担当より日程調整のご連絡をいたします。



STEP 3

ご注文いただいたサービスを実施!

■ハウスクリーニングに関するお問い合わせはコチラ

表示価格はすべて税込となります。

お問い合わせ

株式会社HITOWA ハウスクリーニング受付ダイヤル

0120-249-115

お電話でのお問い合わせの際は、チラシ右下のチラシコードをお伝えください。

受付時間:9時~18時(年末年始を除く)

〒108-6215 東京都港区港南 2-15-3 品川インターシティC棟

※作業店舗の指定はできません。あらかじめご了承ください。※汚れとサービス範囲に応じて別途見積もりをさせていただきます。

※サービス内容と価格は予告なく変更する場合がございます。※電気・水道・ガス・洗浄スプレーを無償でお借ります。

※年式・機種・設置状況などにより対応できない場合がございます。※汚れの状況により、完全に除去できない場合がございます。

※オプションメニューを含む金額は1台および一式あたりの金額となります。※その他の別サービスやキャンペーンとの併用はできません。

※サービスの保証期間は作業完了より30日とさせていただきます。

※サービスのキャンセルについて、ご予約の兼ね合い、キャンセル料が発生する場合がございますので、予めご了承ください。

※本サービスは、お客様と株式会社HITOWAまたはサービス実施業者とのご契約となります。
お問い合わせ・お申込みされたお客様の個人情報は、株式会社HITOWAとサービス実施業者、株式会社ライフポート西洋の範囲内でホームページ等のために従って利用いたします。以下URLをご確認ください。
https://secure.osoujihonpo.com/raccoon_policy_terms/011lifeport/

チラシコード:0286-478